



Etanchéité
à l'eau et
perméabilité à l'air

**Classe
2**

Portes sectionnelles latérales

NOUVEAU : 4ème génération de motorisation pour porte de garage offrant une ouverture encore plus rapide, un confort accru et des fonctions intelligentes

HÖRMANN

Profitez de l'espace au plafond

Les portes sectionnelles latérales Hörmann sont la solution idéale pour les situations de montage particulières : contrairement aux portes de garage basculantes, sectionnelles ou enroulables, elles ne s'ouvrent pas à la verticale mais sur le côté. Un avantage indéniable lorsque l'on souhaite par exemple utiliser le plafond du garage comme espace de rangement ou lorsque, pour des raisons de construction (pente de toit, linteau réduit ou bien tuyaux d'écoulement gênants), le tablier de porte ne peut être monté au plafond ou venir se placer sous ce dernier.





« Un nom se forge
par le travail. »

August Hörmann

Répondant fièrement aux attentes du fondateur de la société, la marque Hörmann est aujourd'hui synonyme d'une véritable qualité. Riche de plus de 80 ans d'expérience en matière de construction de portes et de motorisations et avec plus de 20 millions de portes et motorisations vendues, la société familiale s'est imposée comme numéro 1 en Europe. Autant de raisons justifiant votre sentiment de sérénité lors de l'achat d'une porte sectionnelle latérale Hörmann.



1 Made in Germany

Tous les éléments essentiels de la porte et de la motorisation sont conçus et produits au sein même de la société Hörmann et sont **parfaitement compatibles**. Pour votre plus grande sécurité, ils sont **contrôlés et certifiés** par des instituts indépendants reconnus. Ils sont fabriqués en Allemagne selon le système de gestion qualité DIN ISO 9001 et satisfont à toutes les exigences de la norme européenne 13241. De plus, nos collaborateurs hautement qualifiés travaillent constamment à la mise au point de nouveaux produits, d'évolutions permanentes et d'améliorations de détails. Il en résulte de nombreux brevets et avantages commerciaux décisifs.

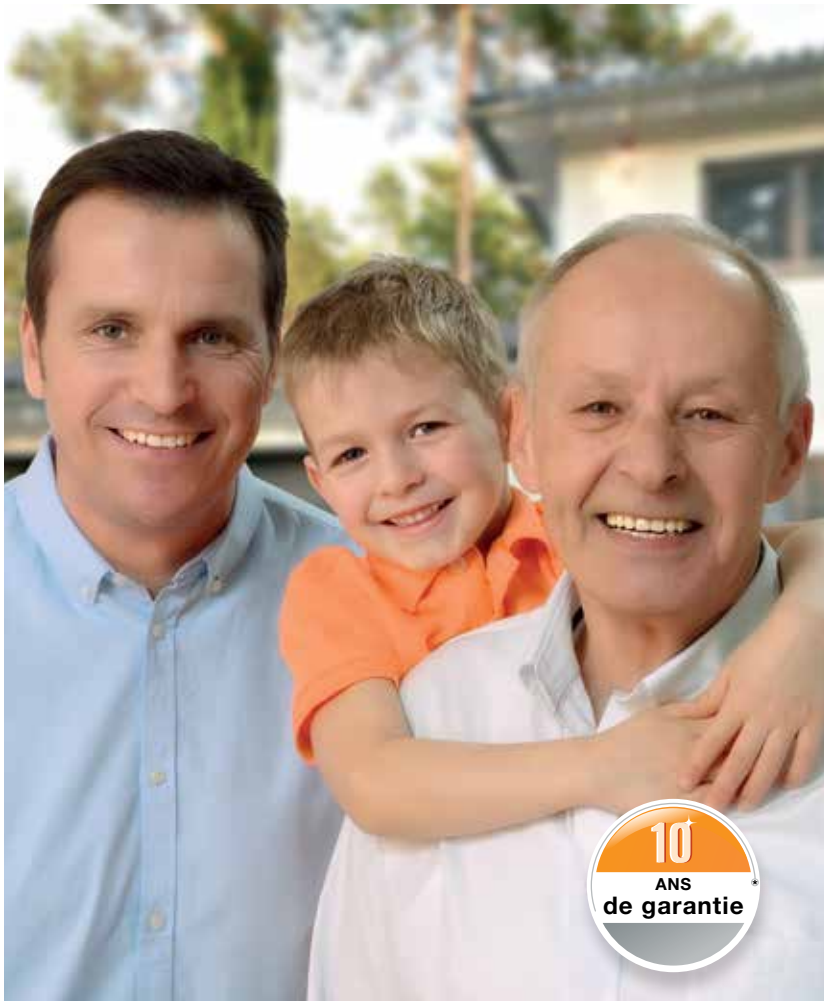

2 Une qualité de marque pour des générations

Les tests de longue durée menés en conditions réelles assurent des produits en série élaborés et caractérisés par la qualité Hörmann. Grâce à ces tests, à d'excellentes solutions techniques et à un contrôle de qualité sans compromis, Hörmann vous offre **10 ans de garantie sur toutes les portes sectionnelles et 5 ans sur ses motorisations.***

* Retrouvez les conditions de garantie détaillées sur le site www.hormann.fr

3 Perspectives

Hörmann montre le bon exemple. **100 %** des besoins en énergie de l'entreprise sont couverts **par du courant vert**. Un système de gestion énergétique intelligent et certifié, allié à un envoi postal neutre en émissions de CO₂ et au recyclage de matières premières, **permet d'économiser chaque année plus de 40 000 tonnes de CO₂**. De plus, les produits Hörmann sont conçus pour une construction durable.



4 Légers, précis et silencieux

Les panneaux de 42 mm d'épaisseur injectés de mousse polyuréthane sont guidés en toute sécurité et avec précision par les **doubles galets de guidage** robustes en haut et par un rail de sol arrondi en bas. Grâce aux deux extrémités ouvertes de la construction, le rail de sol se nettoie facilement.

5 Fiable

Parfaitement assortie aux jonctions de panneaux, la forme des sections de porte et des charnières **empêche tout pincement des doigts** .

L'automatisme d'arrêt fiable est efficace **aussi bien à l'ouverture qu'à la fermeture de la porte** . Lorsque des obstacles imprévus sont détectés dans la zone d'ouverture ou au niveau du guidage mural, la porte s'arrête immédiatement. Ce système permet d'éviter que des personnes ne se blessent ou que des véhicules ou d'autres objets ne soient endommagés.

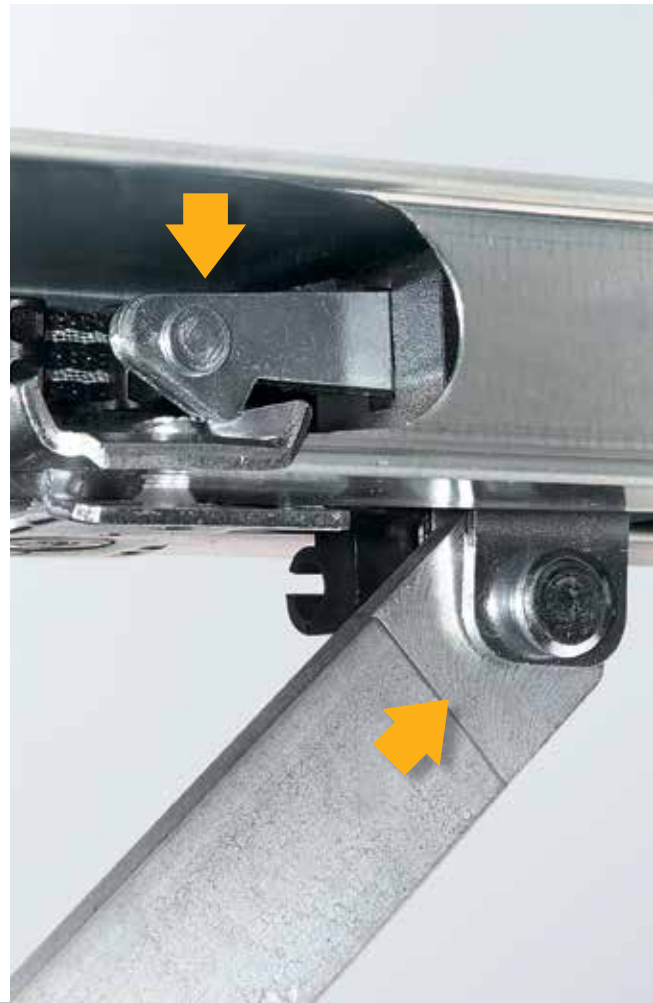

6 Pratique

Pour permettre un passage aisé et rapide des personnes, les portes sectionnelles latérales peuvent également être entrouvertes. Vous accédez ainsi plus rapidement au garage, par exemple pour sortir votre vélo.



Dans le cas de portes motorisées, **une ouverture pour passage piéton peut être réglée individuellement**. Cette fonction peut être commandée par un émetteur ou une poignée de porte avec module radio en option.

Vous trouverez plus d'informations à la page 22.

7 Sûre



Sécurité antirelevage mécanique dans le rail de motorisation

Avec les portes avec motorisation automatique Hörmann, les intrus n'ont pas la moindre chance. Lorsque la porte de garage est fermée, la sécurité antirelevage s'encliquette automatiquement dans la butée du rail de guidage. **La porte se verrouille immédiatement et est ainsi protégée contre tout relevage**. Ce verrouillage de porte breveté fonctionne de façon totalement mécanique et reste donc efficace même en cas de coupure de courant, ce qui n'est pas le cas de motorisations concurrentes. En outre, deux crochets situés sur le côté de la porte relient solidement l'extrémité du tablier de porte et le montant latéral.



Visionnez également notre film sur www.hormann.fr/video



8 Sécurité certifiée



Le système radio bidirectionnel BiSecur fait figure de **technologie d'avenir** pour la commande confortable et sûre des motorisations de porte de garage, portails, portes d'intérieur, éclairages et plus encore. Conçue par Hörmann avec une portée stable et sans interférences, cette méthode de cryptage BiSecur extrêmement sécurisée empêche efficacement toute copie de votre signal radio par des tiers. Elle a été testée et homologuée par des experts en sécurité de l'université de la Ruhr à Bochum et d'instituts de contrôle indépendants.



Visionnez également notre film « BiSecur – Le système radio avec sécurité certifiée » sur www.hormann.fr/video

9 Parfaitement adaptés

Tous les éléments de commande, récepteurs et motorisations BiSecur sont parfaitement compatibles. Par une simple pression sur le bouton de votre émetteur ou votre bouton-poussoir sans fil, vous commandez non seulement votre porte de garage et votre portail, mais aussi vos serrures de porte d'entrée, motorisations de porte ou tout autre appareil équipé d'un récepteur BiSecur. Les motorisations Hörmann utilisant une fréquence radio de 868 MHz (fabriquées entre 2003 et juin 2012) peuvent également être exploitées avec les éléments de commande BiSecur (interrogation de la position de porte impossible). **L'interface HCP* montée de série dans chaque motorisation Hörmann vous offre encore plus.** Il est ainsi possible d'interconnecter en toute simplicité toutes les motorisations de portail et de garage Hörmann avec les systèmes Smart Home externes.

* HCP = Hörmann Communication Protocol



10 Interrogation de statut pratique

Vous n'aurez plus jamais à sortir par mauvais temps pour vous assurer que votre porte de garage est fermée. D'une simple pression, la couleur de la LED de l'émetteur HS 5 BS ou du bouton-poussoir FIT 5 BS vous indique la position de votre porte. Au besoin, une seconde pression* ferme la porte. La commande d'une porte de garage n'a jamais été aussi sûre et confortable.

* En cas d'utilisation sans contact visuel avec la porte, une cellule photoélectrique supplémentaire est obligatoire.

11 Commande par appli intelligente

Hörmann BlueSecur

Servez-vous de votre smartphone comme d'un émetteur, tout simplement. **Avec la nouvelle appli BlueSecur Hörmann, commandez tranquillement votre porte de garage ou votre porte d'entrée par Bluetooth**.** Pour les membres de votre famille, il vous suffit de transférer d'autres autorisations utilisateur*** pour une durée déterminée ou indéterminée à leurs smartphones. Ainsi, chacun dispose à tout instant de son propre « émetteur de porte et portail » sur son smartphone.

** En combinaison avec un récepteur Bluetooth Hörmann interne ou en option

*** Le cas échéant, des achats directs via l'application sont nécessaires dans l'AppStore ou sur Google Play



Affichage de l'émetteur HS 5 BS

- 1** Porte ouverte
- 2** Porte fermée

Portes sectionnelles latérales HST

Les panneaux sandwich de 42 mm d'épaisseur injectés de mousse polyuréthane se distinguent par leur très bonne isolation acoustique et thermique, la grande stabilité de leur tablier de porte ainsi que par leur agréable fonctionnement silencieux et sans à-coups.



Rainures M, blanc trafic RAL 9016



Rainures L, blanc trafic RAL 9016



Rainures L, blanc trafic RAL 9016
Motif 451 sans vitrage (non illustré)



Rainures L, blanc trafic RAL 9016
Motif 461 avec vitrage

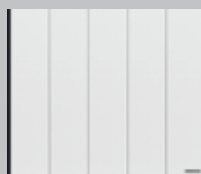

	Rainures M	Rainures L
Woodgrain	Blanc trafic RAL 9016 16 couleurs préférentielles 3 couleurs tendances Couleur RAL au choix	Blanc trafic RAL 9016 16 couleurs préférentielles 3 couleurs tendances Couleur RAL au choix
Sandgrain	Blanc trafic RAL 9016 3 couleurs préférentielles	Blanc trafic RAL 9016 3 couleurs préférentielles
Silkgrain	Blanc trafic RAL 9016 16 couleurs préférentielles 3 couleurs tendances Couleur RAL au choix	Blanc trafic RAL 9016 16 couleurs préférentielles 3 couleurs tendances Couleur RAL au choix
Decograin	Golden Oak (chêne doré), Dark Oak (chêne foncé), Night Oak (chêne nuit), Rosewood (palissandre), Winchester Oak (chêne Winchester), Titan Metallic (titane métallique) CH 703	Golden Oak (chêne doré), Dark Oak (chêne foncé), Night Oak (chêne nuit), Rosewood (palissandre), Winchester Oak (chêne Winchester), Titan Metallic (titane métallique) CH 703
Largeur max. Hauteur max.	6500 mm 3000 mm	6500 mm 3000 mm

Caractéristiques de performance selon la norme européenne EN 13241-1

Isolation thermique

Panneau	U = 0,5 W/(m ² ·K)
Porte installée*	U = 1,9 W/(m ² ·K)

Etanchéité

A l'air	Classe 2
A l'eau	Classe 2

Charge au vent	Classe 2
----------------	----------

* Le coefficient d'isolation U est valable pour des portes installées sans vitrage, en dimension 4200 x 3100 mm

Motifs design personnalisés

Les éléments design avec parements inox peuvent être placés et combinés sur votre porte comme illustré sur les aspects de porte ci-dessus ou au gré de vos souhaits. Vous pouvez ainsi concevoir votre propre motif de porte. Les portes avec portillon incorporé peuvent également être dotées d'éléments design avec parements inox. Demandez conseil à votre partenaire Hörmann.



Élément design avec parements inox et vitrage véritable en option pour motifs design 461 et 481

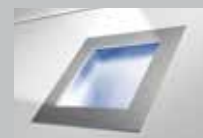

Élément design avec parements inox et vitrage synthétique

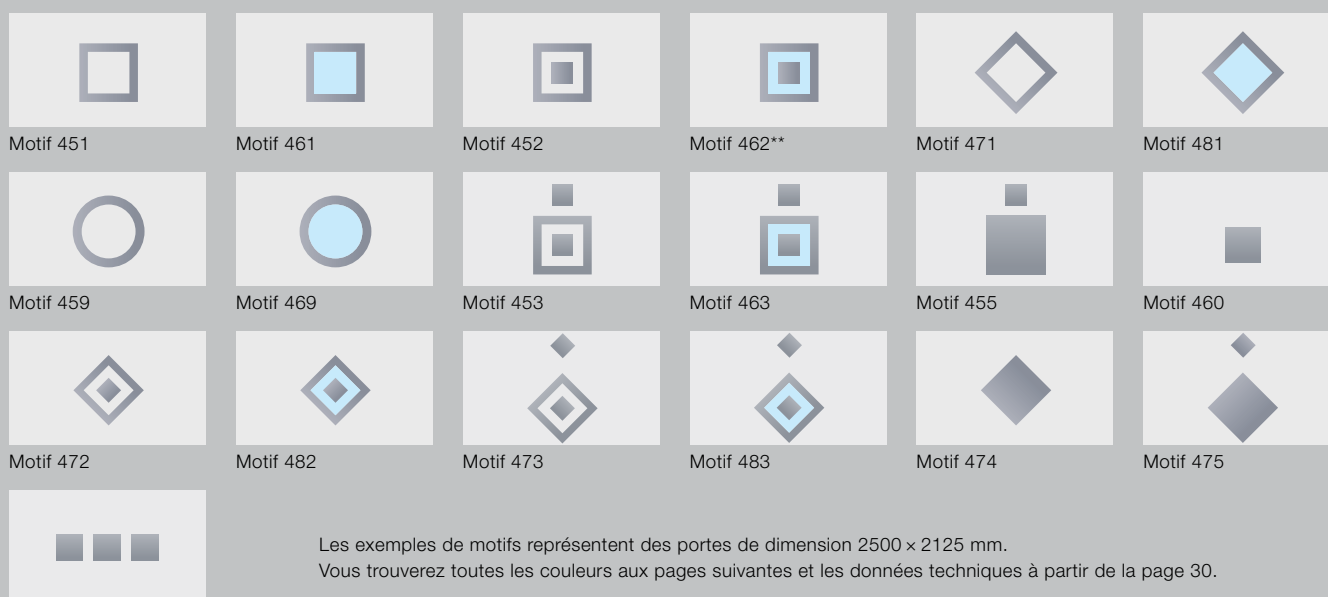

Les exemples de motifs représentent des portes de dimension 2500 x 2125 mm. Vous trouverez toutes les couleurs aux pages suivantes et les données techniques à partir de la page 30.

** Avec cadre en acier inoxydable et vitre double synthétique, 41 mm, transparente / transparente ou structure cristalline / structure cristalline, clair de jour 160 x 160 mm, dimensions extérieures 240 x 240 mm

Motif 456

Surfaces en acier

Au gré de vos envies

Concevez votre porte de garage de manière personnalisée selon vos goûts. Vous avez le choix entre 4 surfaces que vous pouvez adapter à l'architecture de votre maison. Pour cela, vous pouvez choisir entre 16 couleurs préférentielles à prix identique, 3 couleurs tendances, environ 200 couleurs selon le nuancier RAL et 6 décors Decograin. Afin que nos portes vous donnent toujours entière satisfaction, leurs surfaces sont parfaitement protégées contre la corrosion. Un matériau galvanisé et un revêtement d'apprêt polyester haut de gamme sur les deux faces permettent à la pluie de perler sans laisser de traces.

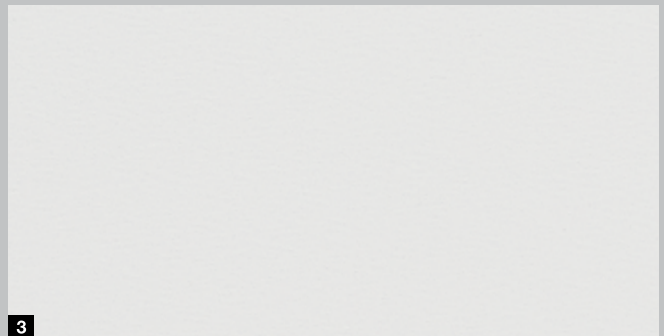

A noter :

L'intérieur des portes sectionnelles latérales fournies est généralement blanc gris RAL 9002.

En cas d'exposition au soleil, les couleurs foncées sont déconseillées pour les portes en acier à double paroi, dans la mesure où une déformation des panneaux est susceptible d'entraver le bon fonctionnement de la porte.

Toutes les couleurs mentionnées sont comparables aux couleurs RAL respectives. Pour des raisons techniques d'imprimerie, les teintes et surfaces représentées n'ont pas de caractère contractuel. Demandez conseil à votre partenaire Hörmann.

1 Woodgrain

La surface Woodgrain robuste et économique à motif à trait de scie permet de corriger sans problèmes les petites rayures.

2 Sandgrain

La surface Sandgrain finement structurée proposée à prix avantageux trouve parfaitement sa place dans les habitations modernes.

3 Silkgrain

Grâce à son aspect sophistiqué, la surface Silkgrain ultralisse convient parfaitement aux architectures modernes.

4 Decograin

Les plaxages Decograin confèrent à votre porte sectionnelle un aspect bois naturel ou un effet métallisé élégant en couleur anthracite.

Couleur standard



1

16 couleurs préférentielles



2

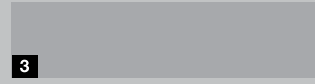

3



4



5



6



7

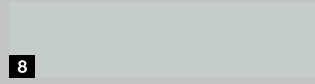

8



9

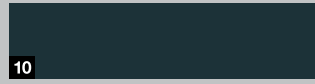

10



11



12



13

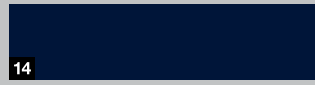

14



15



16

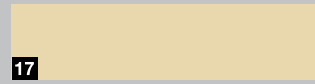

17

3 couleurs tendances



18

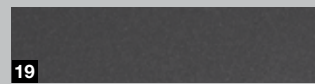

19

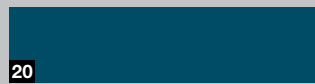

20

1	RAL 9016	Blanc trafic
2	RAL 9007	Aluminium gris
3	RAL 9006	Aluminium blanc*
4	RAL 8028	Brun terre*
5	RAL 8003	Brun argile
6	RAL 8001	Brun terre de Sienne
7	RAL 7040	Gris fenêtre
8	RAL 7035	Gris clair
9	RAL 7030	Gris pierre
10	RAL 7016	Gris anthracite*
11	RAL 6009	Vert sapin
12	RAL 6005	Vert mousse

13	RAL 5014	Bleu pigeon
14	RAL 5011	Bleu acier
15	RAL 3004	Rouge pourpre
16	RAL 3003	Rouge rubis
17	RAL 1015	Ivoire clair
18	Noir 2100	sablé**
19	Gris 2900	sablé**
20	Bleu canon**	

* Couleurs préférentielles pour la surface Sandgrain

** Couleurs tendances pour la surface Woodgrain et Silkgrain

6 décors Decograin



1



2



3

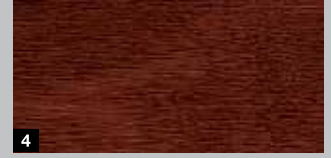

4



5



6

- 1 Decograin Golden Oak (chêne doré) : décor chêne brun moyen, jaune or
- 2 Decograin Dark Oak (chêne foncé) : décor chêne aux teintes de noyer
- 3 Decograin Night Oak (chêne nuit) : décor chêne foncé et intense
- 4 Decograin Rosewood (palissandre) : décor bois aux teintes acajou
- 5 Decograin Winchester Oak (chêne Winchester) : décor chêne sauvage de couleur naturelle
- 6 Titan Metallic (titane métallique) CH 703 : teinte anthracite à effet métallisé

Porte sectionnelle latérale élégante

Choisissez la porte de vos rêves parmi sept motifs de porte : des élégantes rainures L et M aux motifs design exclusifs avec vitrages et parements en acier inoxydable. La multitude de surfaces, couleurs et décors vous permettra d'assortir parfaitement votre porte sectionnelle latérale à l'architecture de votre maison.





PORTE SECTIONNELLE LATERALE ELEGANTE



▲ Rainures L, motif 461, teinte Hörmann CH 703

► Rainures L, blanc trafic RAL 9016





◀ Rainures M en Decograin Golden Oak (chêne doré)



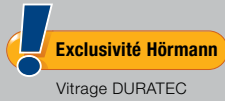

Plus de lumière, moins d'énergie consommée

En fonction du type de porte, choisissez parmi différents types de vitrage avec vitres simples ou doubles transparentes ou structurées (ill. ci-contre). Les vitrages synthétiques transparents Hörmann sont livrés de série en exécution DURATEC.

Cette dernière vous offre :

- Une résistance élevée aux rayures
- Une transparence durable
- Une meilleure isolation thermique

A noter :

Pour les deux panneaux de porte inférieurs, les vitrages doivent être soumis à une demande de faisabilité.





Vitrage S0



Vitrage S1



Vitrage S2

Hublots double vitrage synthétique

Pour la partie haute de la porte, les vitrages sont disponibles en vitre double synthétique transparente ou structure cristalline. Les cadres sont blancs de série et de la couleur de la porte en option.



Motif 461
Clair



Motif 461
Cristal

Hublots double vitrage synthétique avec cadre inox 316 L

- Double vitrage, épaisseur 41 mm
- Cadre en inox 316 L



Motif 461
Clair



Motif 461
Delta Mat



Motif 461
Granité 200

Hublots triple vitrage verre de sécurité avec cadre inox 316 L

Sécurité renforcée grâce au verre feuilleté intérieur et extérieur.

- Triple vitrage
33/2 - 12 - 4 - 12 - 33/2
- Cadre en inox 316 L



Motif 461
Sablé

Pour des raisons techniques d'imprimerie, les teintes et surfaces représentées n'ont pas de caractère contractuel. Demandez conseil à votre partenaire Hörmann.



Grille d'aération
Section d'aération de
40 cm²/grille

Grille d'aération

La grille d'aération dans la partie inférieure de la porte est disponible de série en noir et, en option, de la couleur de la porte ou en couleur RAL au choix.



Disposition des éléments design au choix, avec ou sans vitrage

Éléments design et triple vitrage: pour portes à rainures M ou L, en Woodgrain, Sandrain, Silkgrain ou Decograin

Positionnement vertical: nombre de motifs variables en fonction de la hauteur. Avec une poignée dans le panneau d'extrémité côté fermeture, vitrage en positionnement haut uniquement

Positionnement horizontal: en cas de largeur sur mesure, il n'est pas toujours possible d'intégrer de vitrage dans les panneaux d'extrémité. Nous consulter.

Positionnement diagonal: sur demande, nous consulter



Motif 451



Motif 454



Motif 451L



Motif 459



Motif 461



Motif 461L



Motif 469



Motif 500S

Motif en inox 316 L collés

Hauteur des éléments design :

Motif 451 : 240 mm

Motif 451L : 339 mm

Motif 454 : 240 mm

Motif 459 : ø 280 mm

Motif 500S : variable

Motif en inox 316 L avec vitrage

Hauteur des éléments design :

Motif 461 : 240 mm

Motif 461L : 339 mm

Motif 469 : ø 280 mm

Parement en inox 316 L (extérieur) et parclose synthétique (intérieur), avec double vitrage synthétique clair ou cristal ou triple vitrage avec verre de sécurité feuilleté, clair, delta mat, granité 200 ou sablé. Clair de vitrage 160 x 160 mm (carré ou losange) Ø 200 mm (rond).

Remarques:

Sur demande, le nombre de parements peut être réduit. D'autres dispositions peuvent être étudiées (nous consulter).

Cadre en aluminium ou grilles d'aération impossibles.

Motif 500S non réalisable pour largeurs de panneaux 475, 468 et 500.

Kit de personnalisation

Ensemble comprenant 1 ou plusieurs parements inox, préparés pour être fixés par l'utilisateur (adhésif double face haute résistance).

Positionnement motifs inox par rapport au bord du panneau

Motifs	Distance au bord inférieur
451 - 454 - 461	140 mm
451 L - 461 L	120 mm
459 - 469	91 mm



1875 < H < 1895

1900 < H < 3000



Fonction automatique du portillon incorporé pour portes motorisées

A l'aide d'un émetteur ou de la poignée de porte, vous pouvez ouvrir votre porte sectionnelle latérale pour permettre un passage aisé et rapide des personnes. Un bref actionnement de la poignée déplace automatiquement la porte dans la position préréglée. Une seconde pression referme la porte. Réglez simplement la largeur de passage sur la motorisation. Par exemple un passage étroit pour les personnes ou un passage plus large pour les vélos, motos et brouettes.



Poignée verrouillable intégrée dotées de fonctions de bouton-poussoir sans fil haut de gamme

Les deux touches et le commutateur à coulisse sur la poignée intérieure permettent :

- 1 d'ouvrir et de fermer la porte entièrement
- 2 de commander la fonction du portillon incorporé (ouverture partielle)
- 3 de couper le signal radio (position vacances)



Aluminium blanc RAL 9006



Blanc trafic RAL 9016



Brun



Aspect acier inoxydable brossé

4 couleurs de poignée

Les portes à commande manuelle sont équipées de série d'une poignée en couleur aluminium blanc. Trois autres couleurs sont en outre proposées en option. Ces exécutions sont également disponibles pour les portes motorisées, fonction automatique de portillon incorporé incluse.



Disposition standard de la poignée pour les rainures M et L



Disposition de la poignée en cas de largeur intermédiaire pour les rainures M et L

Dispositions des poignées

Fiables, sûres et 100 % compatibles

Les motorisations de porte de garage Hörmann sont parfaitement adaptées à votre porte sectionnelle latérale Hörmann, pour une commande simple, un confort maximal et une sécurité de commande élevée.

Nos élégants émetteurs vous permettent d'ouvrir votre porte de garage, mais aussi votre portail motorisé Hörmann compatible à 100 % ou de commander d'autres appareils, tels que des lampes.

Bien entendu, vous trouverez toujours la motorisation adéquate et l'accessoire adapté à vos besoins dans la vaste gamme de produits Hörmann.



Vous trouverez de plus amples informations dans la brochure Motorisations pour porte de garage et portail.





SupraMatic 4

Ouverture ultrarapide et fonctions additionnelles intelligentes

- Vitesse d'ouverture* jusqu'à 40 % plus rapide à hauteur de 20 cm/s
- Commande intelligente avec l'appli BlueSecur ■ **NOUVEAU**
- Aération confortable du garage
- Eclairage LED 3 à 5 fois plus clair**
- Programmation facile grâce à un double affichage à 7 segments
- Capot de motorisation haut de gamme en acier inoxydable
- Connexion à des systèmes Smart Home grâce à une interface HCP de série
- Faible consommation d'énergie en mode veille inférieure à 1 watt



BiSecur

Emetteur HSE 4 BS à 4 touches de série, surface structurée noire avec extrémités chromées

Motorisations de porte de garage	SupraMatic E ■ NOUVEAU	SupraMatic P ■ NOUVEAU
Récepteur Bluetooth	Intégré, fonction marche / arrêt	Intégré, fonction marche / arrêt
Raccord bus HCP	Intégré	Intégré
Cycles par jour / heure	25 / 10	50 / 10
Force de traction et de poussée	650 N	750 N
Effort de pointe	800 N	1000 N
Vitesse d'ouverture max.	20 cm/s	20 cm/s
Eclairage	20 LED	30 LED à fonction de signalisation
Largeur de porte max.	6000 mm	6500 mm
Surface de porte max.	13,75 m ²	15 m ²

 **Hörmann BlueSecur**

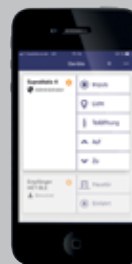

Récepteur Bluetooth de série pour commande par smartphone via l'appli BlueSecur Hörmann

* Par rapport à la ProMatic série 3

** 3 fois plus clair pour SupraMatic E et 5 fois plus clair pour SupraMatic P par rapport à la ProMatic série 3

ProMatic 4

Une qualité haut de gamme à un prix irrésistible

- Vitesse d'ouverture 20 % plus rapide*
- Aération confortable du garage
- Eclairage LED 2 fois* plus clair
- Connexion à des systèmes Smart Home grâce à une interface HCP de série
- Faible consommation d'énergie en mode veille inférieure à 1 watt



BiSecur

Emetteur HSE 4 BS à 4 touches de série, surface structurée noire avec extrémités synthétiques

Motorisations de porte de garage	ProMatic 4 ■ NOUVEAU
Récepteur Bluetooth	En option (HET-BLE)
Raccord bus HCP	Intégré
Cycles par jour / heure	25 / 10
Force de traction et de poussée	600 N
Effort de pointe	750 N
Vitesse d'ouverture max.	17 cm/s
Eclairage	10 LED
Largeur de porte max.	5000 mm
Surface de porte max.	11,25 m ²



Emetteur HS 5 BS

4 touches de fonction plus touche d'interrogation,
1 surface brillante noire ou blanche,
2 surface structurée noire



Emetteur HS 4 BS

4 touches de fonction,
3 surface structurée noire

Emetteur HS 1 BS

1 touche de fonction,
4 surface structurée noire

Emetteur HSE 1 BS

1 touche de fonction, œillet pour porte-clés inclus,
5 surface structurée noire



Emetteur HSE 4 BS

4 touches de fonction, œillet pour porte-clés inclus,
6 surface structurée noire avec extrémités chromées ou synthétiques

Emetteur HSE 2 BS

2 touches de fonction, œillet pour porte-clés inclus,
7 surface brillante noire ou blanche,
8 surface brillante en vert, violet, jaune, rouge ou orange,
9 décors argent, carbone, bois de racine foncé



(Ill. de gauche à droite)



10 Emetteur HSD 2-A BS

Design aluminium, 2 touches de fonction, également utilisable comme porte-clés

11 Emetteur HSD 2-C BS

Design chromé brillant, 2 touches de fonction, également utilisable comme porte-clés



16 Clavier à code sans fil FCT 3 BS ■ NOUVEAU

Pour 3 fonctions, avec touches rétroéclairées, montage encastré ou en applique



12 Emetteur HSP 4 BS

4 touches de fonction, avec verrouillage électronique de touche, anneau porte-clés inclus



17 Clavier à code sans fil FCT 10 BS ■ NOUVEAU

Pour 10 fonctions, avec touches rétroéclairées et couvercle rabattable, montage encastré ou en applique



13 Emetteur HSZ 1 BS

1 touche de fonction, pour logement dans un allume-cigare

14 Emetteur HSZ 2 BS

2 touches de fonction, pour logement dans un allume-cigare



18 Lecteur digital sans fil FFL 25 BS ■ NOUVEAU

Pour 2 fonctions et jusqu'à 25 empreintes digitales avec couvercle rabattable, montage encastré ou en applique



15 Bouton-poussoir sans fil FIT 2-1 BS

Pour 2 fonctions, possibilité de raccorder jusqu'à 2 éléments de commande par câble, par ex. contacteur à clé



Contacteurs à clé

19 STAP 50

20 STUP 50

En exécution à encastrer ou en applique, incluant 3 clés

Des détails parfaitement harmonisés



La porte sectionnelle latérale Hörmann présente de nombreux détails innovants, du déplacement de porte précis au verrouillage sécurisé en passant par la construction spécifique du rail de sol. Cette solution vous garantit ainsi plus de confort et de sécurité au quotidien.

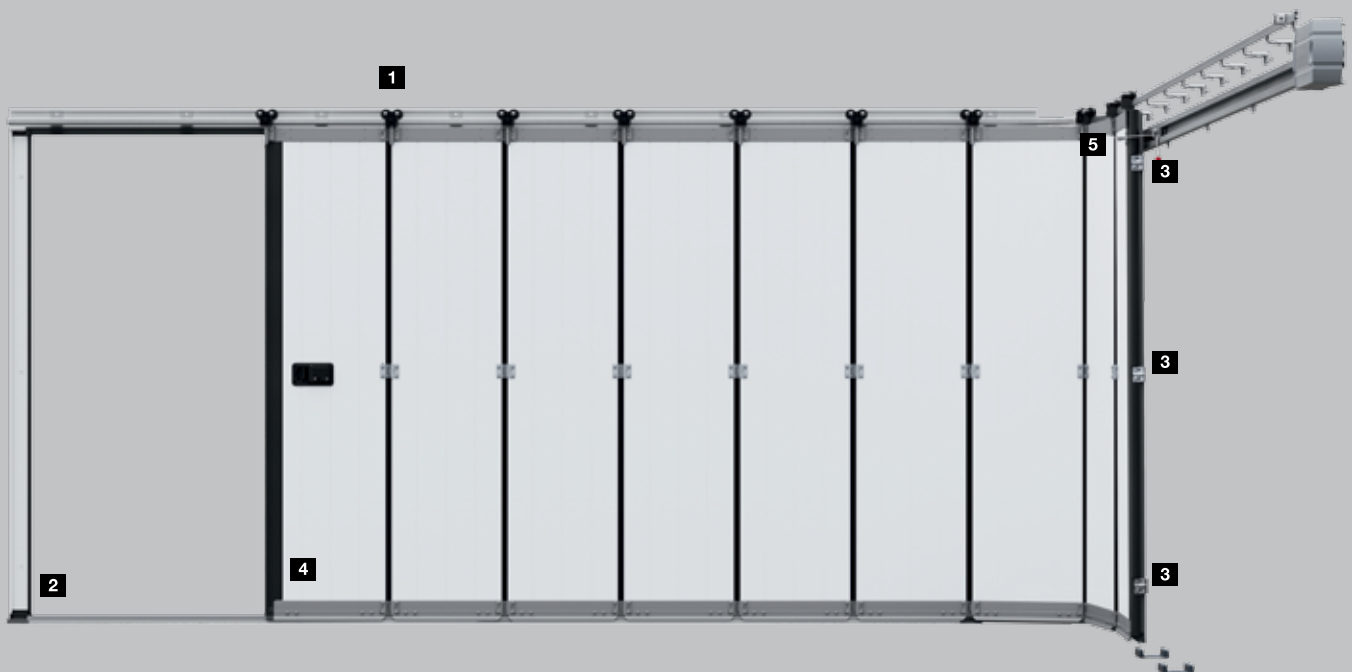

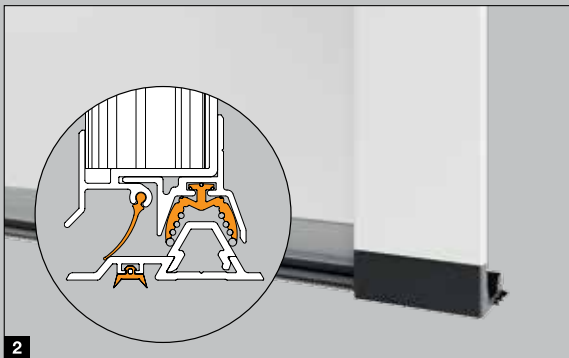

Déplacement de porte précis

Les doubles roulettes de guidage **1** synthétiques résistant à l'usure se déplacent sur le rail en aluminium en toute sécurité et avec précision, empêchant le déraillement des panneaux de porte. En outre, elles garantissent un déplacement fluide et silencieux de la porte, facilitant ainsi également l'ouverture manuelle de celle-ci. Les charnières de raccordement robustes au niveau des galets de guidage et entre les panneaux de 42 mm d'épaisseur injectés de mousse polyuréthane garantissent une grande stabilité du tablier de porte.

Bonne étanchéité

Grâce au nouveau rail de sol à joint de sol continu **2**, la porte sectionnelle latérale saura vous séduire de par son étanchéité à l'eau et sa perméabilité à l'air de classe 2. Ainsi, la porte est parfaitement hermétique à l'eau de pluie et aux feuilles mortes, pour un garage plus propre plus longtemps et un nettoyage moins fréquent. En outre, le risque de dérapage s'en trouve réduit.

Verrouillage sécurisé

Grâce à son guidage en haut et en bas, la porte se ferme avec une très grande précision. Deux crochets supplémentaires **3** sur le côté de la porte relient solidement l'extrémité du tablier de porte et le montant latéral. De plus, cette sécurité mécanique empêche tout relevage de la porte.

Pour une sécurité anti-effraction encore plus élevée, les portes à commande manuelle peuvent être équipées en option d'un verrouillage 3 points du côté de fermeture.

Guidage optimal

Le rail de sol inférieur en aluminium **4** guide les panneaux de porte en toute sécurité et empêche tout débattement des panneaux. Sa forme plate permet un accès aux personnes à mobilité réduite.

Montage simple

Le cadre dormant de la porte sectionnelle latérale se visse facilement et se fixe ensuite sur la paroi du garage. La ferrure DS **5** avec doubles rails de guidage latéraux permet une pose dans des espaces étroits avec un écoinçon latéral de seulement 140 à 450 mm. Les nouveaux supports muraux réglables permettent un montage simple du rail de guidage.

Portillons de garage indépendants NT 60

Les portillons sont livrés prêts au montage avec serrure encastrée à cylindre profilé, béquillage à poignées arrondies avec rosaces ovales et paumelles à réglage tridimensionnel. Le cadre de panneau de porte est constitué de profilés en aluminium résistants aux intempéries (60 mm d'épaisseur) et pourvus d'un joint périphérique. Nous livrons également les portillons indépendants à 2 vantaux avec répartition asymétrique, c'est-à-dire avec largeurs de vantail différentes.

Portillon de garage indépendant NT 60	A 1 vantail	A 2 vantaux
Huisserie tubulaire en aluminium	●	●
Huisserie d'angle en aluminium	●	–
Cadre ouvrant large	●	●
Isolation thermique	U = 2,7 W/(m ² ·K)	U = 2,9 W/(m ² ·K)

Pour de plus amples informations, reportez-vous à la page 33 ou demandez conseil à votre partenaire Hörmann.



Portillon NT 60 à 1 vantail, rainures L et cadre ouvrant large



Portillon NT 60 à 2 vantaux, rainures M et cadre ouvrant large



1

1 Béquillage

Vous avez le choix entre la béquille standard ou les nombreux béquillages et garnitures à bouton fixe en option (ill. béquillage en acier inoxydable). Demandez conseil à votre partenaire Hörmann.



2

2 Paumelles masquées

Pour un aspect élégant des portillons indépendants à 1 vantail avec huisserie tubulaire en aluminium, des paumelles masquées sont disponibles en option.



3

3 Verrou du vantail fixe

Pour les portillons indépendants à 2 vantaux, le vantail semi-fixe peut être verrouillé séparément.



4

4 Harmonie

Les portillons indépendants Decograin sont livrés avec cadre, huisserie et tablier à surface identique, pour un aspect parfaitement uniforme. La face intérieure des panneaux est généralement livrée en blanc gris RAL 9002.



Porte multifonction MZ Thermo

Si vous accordez une importance toute particulière à une isolation thermique élevée et souhaitez réduire le risque de formation de buée à l'intérieur, la porte d'extérieur MZ Thermo à rupture de pont thermique est le choix idéal.

Son excellent coefficient d'isolation s'élève à 1,2 W/(m²·K). En option, un équipement de sécurité CR 2 est disponible (KSI Thermo).



Vous trouverez de plus amples informations dans la brochure Portes en acier.

Disposition du rail de motorisation (ferrures ES et DS)

Largeur de porte (LZ)	Rail de motorisation	Profondeur d'encombrement (longueur totale motorisation SupraMatic / ProMatic)
≤ 2205	K	3200
≤ 2375	M	3450
≤ 3000	L	4125
≤ 3275	XL	4375
≤ 4750	5500	5725
≤ 6500	7000	7225

La profondeur d'encombrement (longueur totale de la motorisation) peut être raccourcie par l'utilisateur à la longueur LZ + 1100 mm.

En cas de profondeur d'encombrement (longueur totale de la motorisation) inférieure à LZ + 1100 mm, le rail de guidage peut être décalé vers l'arrière jusqu'à 125 mm.

Explications

RM	Hauteur modulaire (dimension de commande)
LZ	Dimension de passage libre huisserie (dimension de commande)
LDH	Hauteur de passage libre
LDB	Largeur de passage libre
ET	Profondeur d'encombrement (longueur totale avec motorisation)
OFF	Sol fini
ASS	Seuil côté opposé aux paumelles
AKS	Seuil côté courbe

Pour de plus amples informations,
reportez-vous aux données techniques
ou demandez conseil à votre
partenaire Hörmann.

Ferrure DS (rail double – montage mural de la motorisation)

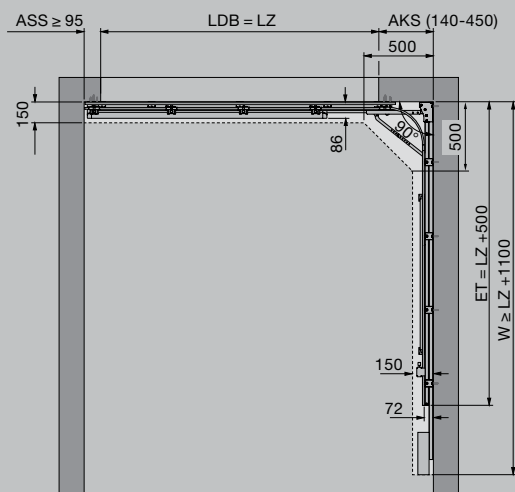

Ferrure ES (rail simple – montage au plafond B de la motorisation)

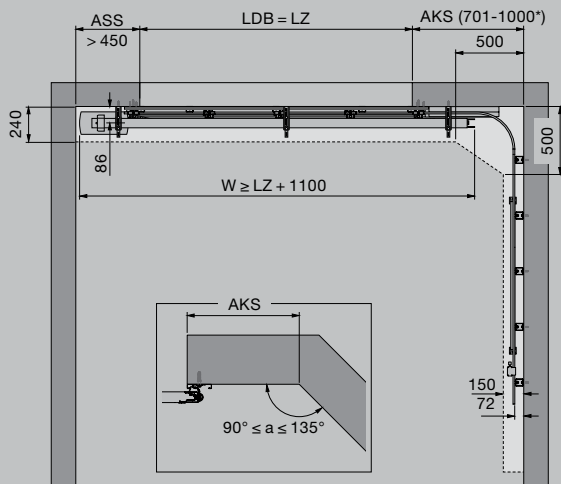

Coupes verticales

Montage au plafond B en tant que porte coulissante

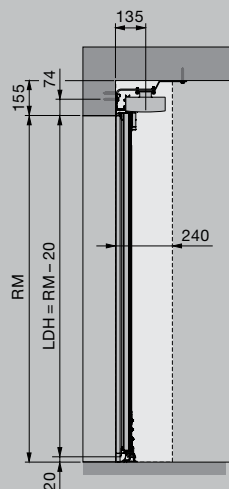

Montage mural en tant que porte coulissante

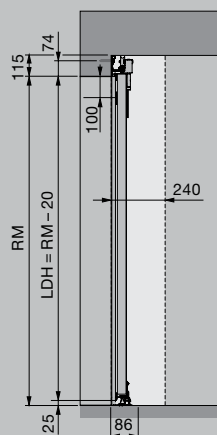

Coupes horizontales

Montage au plafond B en tant que porte coulissante (coupe du rail de sol)

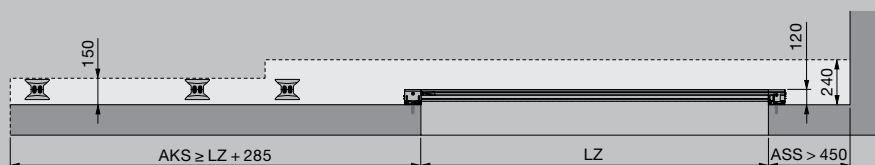

Montage mural en tant que porte coulissante (coupe du rail de sol)

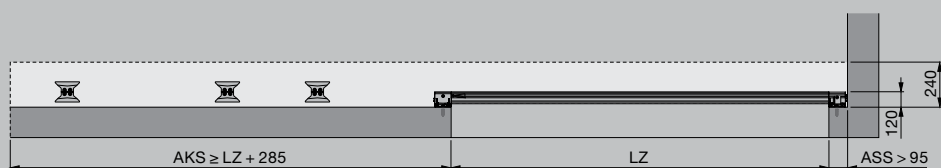

Explications

RM	Hauteur modulaire (dimension de commande)
LZ	Dimension de passage libre huisserie (dimension de commande)
LDH	Hauteur de passage libre
LDB	Largeur de passage libre
ET	Profondeur d'encombrement (longueur totale avec motorisation)
OFF	Sol fini
ASS	Seuil côté opposé aux paumelles
AKS	Seuil côté courbe

Pour de plus amples informations, reportez-vous aux données techniques ou demandez conseil à votre partenaire Hörmann.

Coupes horizontales

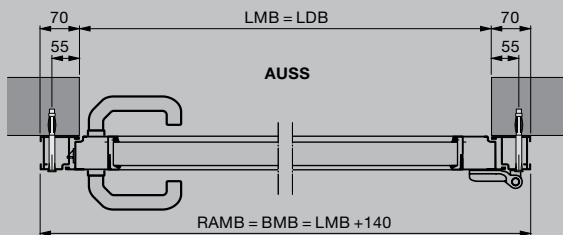

Portillon indépendant avec huisserie tubulaire en aluminium
Pose derrière la baie

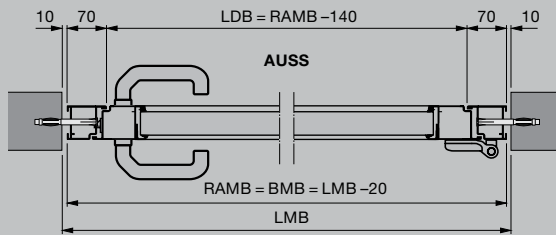

Portillon indépendant avec huisserie tubulaire en aluminium
Pose dans la baie

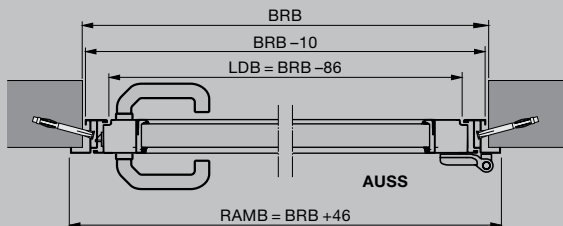

Portillon indépendant avec huisserie d'angle
Pose devant la baie

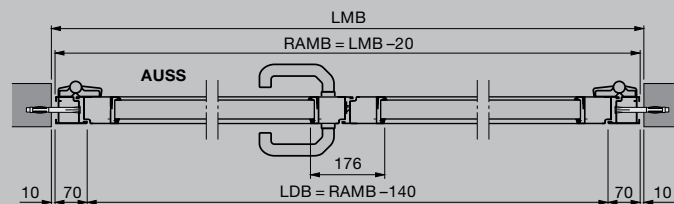

Portillon indépendant à 2 vantaux avec huisserie tubulaire en aluminium
Pose dans la baie

Coupes verticales

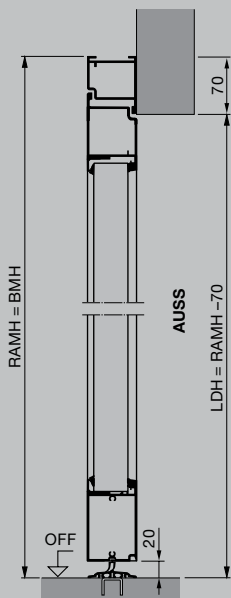

Portillon indépendant avec huisserie tubulaire en aluminium
Pose derrière la baie

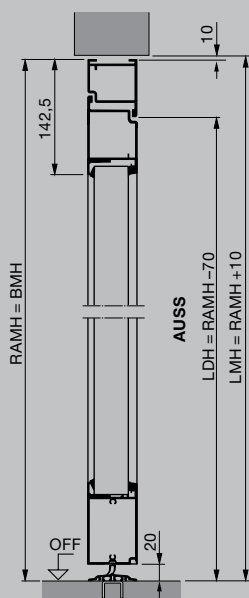

Portillon indépendant avec huisserie tubulaire en aluminium
Pose dans la baie

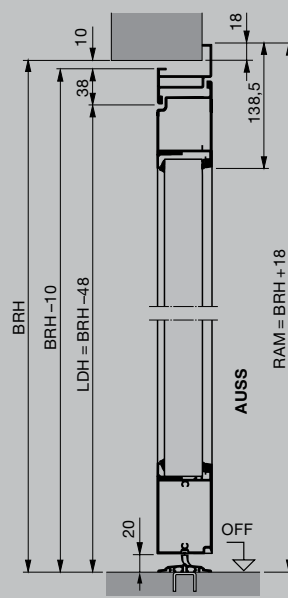

Portillon indépendant avec huisserie d'angle en aluminium
Ouverture extérieure

Dim. de commande = RAM	Hauteur de béquille DrH	BRB min. avec vitrage S
Huisserie d'angle		
Ouverture intérieure		
928 - 1284 x 1800 - 2500	1050	525
Ouverture extérieure		
928 - 1284 x 1800 - 2500	1050	525
Huisserie tubulaire		
936 - 1330 x 1800 - 2500	1050	525

- Portillon indépendant à 2 vantaux avec répartition asymétrique
- Portillon indépendant à 2 vantaux ouvrant vers l'intérieur et vers l'extérieur



Découvrez la qualité Hörmann pour constructions neuves et rénovations

Hörmann permet une conception intégrale optimisée. Des solutions harmonisées dans les moindres détails vous garantissent des produits haut de gamme à la fonctionnalité optimale dans tous les domaines.

- **Portes de garage**

Parfaitement assorties à votre style architectural personnel : portes basculantes ou sectionnelles, en acier ou en bois.

- **Motorisations de porte et portail**

Profitez d'un confort optimal et d'une sécurité anti-intrusion grâce aux motorisations de porte de garage et de portail Hörmann. Avec les motorisations de porte d'intérieur Hörmann, profitez également de ce confort dans votre habitat.

- **Portes d'entrée**

Quels que soient vos besoins et vos exigences, vous trouverez le modèle répondant à vos attentes dans notre vaste gamme de portes d'entrée.

- **Portes en acier**

Des portes robustes pour toutes les pièces de la maison, de la cave au grenier.

- **Huisseries**

Choisissez un modèle dans notre large éventail de produits pour la construction, l'agrandissement et la rénovation.



Portes de garage et motorisations



Porte d'entrée Thermo65 / Thermo46



Portes en acier

Hörmann : l'assurance de la qualité



Hörmann KG Amshausen, Allemagne



Hörmann KG Antriebstechnik, Allemagne



Hörmann KG Brandis, Allemagne



Hörmann KG Brockhagen, Allemagne



Hörmann KG Dissen, Allemagne



Hörmann KG Eckelhausen, Allemagne



Hörmann KG Freisen, Allemagne



Hörmann KG Ichtershausen, Allemagne



Hörmann KG Werne, Allemagne



Hörmann Alkmaar B.V., Pays-Bas



Hörmann Legnica Sp. z o.o., Pologne



Hörmann Beijing, Chine



Hörmann Tianjin, Chine



Hörmann LLC, Montgomery IL, USA



Hörmann Flexon LLC, Burgettstown PA, USA



Shakti Hörmann Pvt. Ltd., Inde

En tant que seul fabricant complet sur le marché international, le groupe Hörmann propose une large gamme d'éléments de construction, provenant d'une seule source. Ils sont fabriqués dans des usines spécialisées suivant les procédés de fabrication à la pointe de la technique. Grâce au réseau européen de vente et de service, orienté vers le client et la présence sur le marché aux Etats-Unis et en Asie, Hörmann se positionne comme votre partenaire international performant pour tous les éléments de construction. Hörmann, l'assurance de la qualité.

PORTES DE GARAGE
MOTORISATIONS
PORTES INDUSTRIELLES
EQUIPEMENTS DE QUAI
BLOCS-PORTES
HUISSERIES

Le réseau Hörmann France

Hörmann France SAS

Siège Social
 Rue des Salcys
 Zone Industrielle
 89100 Gron

Hörmann Région Sud-Est

ZI La Coudoulette
 Route de Saint-Jean
 13680 Lançon de Provence

Hörmann Région Sud-Ouest

Chemin de Malakoff
 47520 Le Passage d'Agen

Hörmann Région Ouest

Rue Henri Becquerel
 ZI des Landes II
 49240 Avrillé

Hörmann Région Centre-Est

Syntex Parc
 1, rue Hélène Boucher
 69330 Pusignan

Hörmann Région Nord

101, parc d'activités
 de la Haute Rive
 59553 Cuincy

Hörmann Région IdF et Centre

340, rue des Sables de Sary
 45770 Saran

Hörmann Région Est

1, rue Denis Papin
 Z.I. Sud
 67400 Illkirch Graffenstaden

